

KOMATSU®

МОЩНОСТЬ НА МАХОВИКЕ
338 кВт 454 л.с. при 1800 об/мин
ЭКСПЛУАТАЦИОННАЯ МАССА
PC750-7: 72370-74980 кг
159550-165300 фунтов
PC750SE-7: 73170-75780 кг
161310-167060 фунтов

PC750-7 ОБРАТНАЯ ЛОПАТА
PC750SE-7 ОБРАТНАЯ ЛОПАТА
PC750-7 ПРЯМАЯ ЛОПАТА



PC
750



На фотографии может быть изображено опционное оборудование



ГИДРАВЛИЧЕСКИЙ ЭКСКАВАТОР

ОБЩИЕ СВЕДЕНИЯ

Характеристики производительности

- **Большое усилие резания грунта**

Высокая эффективность эксплуатации благодаря большому усилию резания грунта на сложных рабочих площадках.

- **Ковш больших размеров**

Широкий неглубокий ковш облегчает погрузку.

- **Режим подъема тяжелого груза**

В этом режиме усилие подъема увеличивается на 10 %.

- **Режим приоритета поворота платформы**

В этом режиме повышается эффективность погрузки в самосвалы.

- **Два режима работы стрелы**

С помощью селекторного переключателя можно выбрать режим мощного резания грунта или плавной работы стрелы.

- **При работе в экономичном режиме**

расход топлива снижается на 12 %.

- **Большое тяговое усилие и усилие на рулевом механизме**

обеспечивают исключительную мобильность.

- **Превосходные характеристики поворота платформы**

обеспечивают отличное выполнение поворота платформы на склоне.

См. стр. 4, 5.



Высокая надежность и прочность

- **Плавное перемещение стрелы**

Режим селекторного переключения уменьшает вибрацию шасси после резкой остановки.

- **Шланги в основании стрелы**

установлены под основанием стрелы, что обеспечивает их защиту и повышенный срок службы.

- **Торцевые уплотнения,**

обеспечивающие надежную герметичность, используются для стыков гидравлических шлангов.

См. стр. 5, 6.

GALEO

Предложенный покупателям всего мира модельный ряд GALEO, созданный на основе технологии и опыта, накопленных фирмой Комацу со времени основания в 1921 г., является воплощением передовых технологических разработок, сочетающих в себе высокую производительность и низкую стоимость.

Торговая марка GALEO означает полный модельный ряд передового строительного и горнодобывающего оборудования. Машины этой торговой марки, отличающиеся высокой производительностью, безопасностью и низким уровнем воздействия на окружающую среду, отражают стремление фирмы Комацу внести свой вклад в создание более совершенного мира.

Уникальные решения для земляных работ и взаимодействия с окружающей средой

- **Защита гидравлической системы контура**

Гидравлическая система с малым теплообразованием защищена эффективной системой фильтрации, включая встроенный фильтр высокого давления, предусмотренный для каждого главного насоса.

- **Прочные ограждения**

защищают двигатели передвижения от повреждений о скальный грунт.

- **Высоконадежные электронные устройства**

Специально разработанные устройства прошли тщательную проверку.

- Контроллер - Датчики - Разъемы - Теплостойкая электропроводка.

См. стр. 6.

Экологичность

- Низкотоксичный двигатель.
Мощный двигатель Комatsu SAA6D140E-3 с турбонаддувом и последовательным охладителем с воздушным охлаждением впускного воздуха развивает мощность на маховике, равную **338 кВт** 454 л.с. Двигатель соответствует требованиям EPA и Tier 2 по уровню выбросов в атмосферу без уменьшения мощности и производительности машины. См. стр. 4.

Просторная удобная кабина

- Низкий уровень шума и вибраций благодаря установке демпфера кабины.
- Вместительная кабина с узкими угловыми стойками обеспечивает улучшенную обзорность.
- Мощный кондиционер (опция).
Герметичная кабина препятствует попаданию пыли внутрь.
См. стр. 8.

Простота техобслуживания

- Увеличена периодичность замены нового фильтра гидросистемы.
См. стр. 7.

МОЩНОСТЬ НА МАХОВИКЕ
338 кВт 454 л.с. при 1800 об/мин

ЭКСПЛУАТАЦИОННАЯ МАССА

PC750-7

72370—74980 кг

159500—165300 фунтов

PC750SE-7

73170—75780 кг

161310—167060 фунтов



На фотографии может быть изображено опционное оборудование

Большие перила, ступенька и мостик обеспечивают удобный доступ в кабину и к гидравлическому оборудованию.
См. стр. 7.



Основные преимущества блока системы контроля

- Состояние машины можно проверить с помощью системы контроля работы оборудования (EMMS).
- Два режима работы в сочетании с режимом подъема тяжелого груза обеспечивают максимальную производительность.

См. стр. 5.

ХАРАКТЕРИСТИКИ ПРОИЗВОДИТЕЛЬНОСТИ

Высокая производительность и низкий расход топлива

Двигатель

Двигатель Комацу SAA6D140E-3 обеспечивает непревзойденную мощность и производительность машины PC750-7. Эффективная мощность, соответствующая **338 кВт** 454 л.с., обеспечивает повышенную гидравлическую мощность. Кроме того, при использовании экономичного режима расход топлива снижается на 12 %. Данный двигатель соответствует требованиям EPA, Tier 2 по ограничению уровня выбросов в атмосферу.

Большое усилие резания грунта

Благодаря высокой мощности двигателя и эффективной гидросистеме машина демонстрирует мощное усилие резания грунта.

Большое тяговое усилие и усилие рулевого механизма

Поскольку машина имеет большое тяговое усилие и значительное усилие рулевого механизма, она отличается высокой мобильностью даже при использовании на площадках с уклоном. Кроме того, эта машина оборудована автоматической системой переключения скорости передвижения, осуществляющей автоматическое переключение высокой/низкой скорости.

Превосходные характеристики поворота платформы

Система двойного гидромотора поворота платформы в модели PC750-7 обеспечивает превосходные характеристики поворота платформы на склонах.

Отличная устойчивость машины

Смещенный назад центр тяжести и контргруз массой **9,8 т** 10,8 т США обеспечивают устойчивость и грузоподъемность, необходимые для достижения максимальной производительности.

Большая вместимость ковша

Неглубокий ковш большой вместимости облегчает операции погрузки.

PC750-7: **2,8–3,4 м³** 3,66–4,45 куб. ярд.

PC750SE-7: **4,0–4,5 м³** 5,23–5,89 куб. ярд.



На фотографии может быть изображено опционное оборудование

**Цветной
многофункцио-
нальный блок
системы
контроля**

Выбор рабочего режима

Гидравлическая система

Уникальная система из двух насосов обеспечивает плавное одновременное перемещение рабочего оборудования. Система обнаружения нагрузки с открытым центром (OLSS) управляет всеми насосами для эффективного использования мощности двигателя. Кроме того, эта система уменьшает гидравлические потери во время работы.

Активный и экономичный режим

Экскаватор PC750-7 имеет два рабочих режима. Каждый режим соответствует определенной частоте вращения двигателя, производительности насоса и давлению системы в зависимости от области применения, что обеспечивает гибкость работы оператора, поскольку эксплуатационные характеристики оборудования согласованы с выполняемой работой.

Рабочий режим	Применение	Преимущества
A	Активный режим	<ul style="list-style-type: none"> Максимальная производительность/мощность Малая продолжительность рабочих циклов
E	Экономичный режим	<ul style="list-style-type: none"> Оптимальная продолжительность рабочих циклов Оптимальный расход топлива

Режим подъема тяжелого груза

Приблизительно на 10 % увеличивает усилие подъема стрелы, если необходимо работать со скальным грунтом или в режиме подъема тяжелого груза.

Два режима работы стрелы

Режим плавной работы упрощает набор ковшем взорванной горной породы или планировку грунта. Если возникает необходимость в максимальном усилии резания грунта, то для повышения производительности экскаватора переключитесь в силовой режим.



Два рабочих режима

Режим подъема тяжелого груза

Режим приоритета поворота платформы



Настройка приоритета поворота платформы

Настройка приоритета поворота платформы позволяет оператору так же плавно поворачивать платформу при погрузке на 180°, как и на 90°. Управляя потоком масла, в данном режиме дает возможность выбора приоритета работы стрелы или поворота платформы для повышения производительности.

Выбор режима	Результат
ON	Возрастает поток масла к гидромотору поворота платформы. Наиболее эффективными являются погрузочные операции с поворотом на 180°.
OFF	Возрастает поток масла к стреле. Наиболее эффективными являются погрузочные операции с поворотом на 90°.

Режим антиударного управления стрелой

В машине PC750-7 имеется амортизирующий клапан (перепускной клапан двустороннего действия с функцией медленного возврата), который автоматически уменьшает степень вибрации при работе стрелы. При этом снижается усталость оператора (что, в свою очередь, повышает безопасность и производительность) и обеспечивается защита от просыпания вследствие вибрации.



EMMS (Система контроля работы оборудования)

1. Функция контроля.
Контроллер осуществляет контроль уровня масла в двигателе, температуры охлаждающей жидкости, уровня зарядки аккумуляторной батареи, засорения воздушного фильтра и т.д. Контроллер обнаруживает любые неисправности и отображает их на ЖК-дисплее.
2. При наступлении срока замены масла и фильтров на ЖК-дисплее контрольной панели техобслуживания появляется соответствующая информация.
3. Для эффективной диагностики неисправностей функция сохранения данных о неисправностях обеспечивает хранение этих данных (кодов ошибок) в контрольной панели.

ХАРАКТЕРИСТИКИ НАДЕЖНОСТИ

Высокая надежность и прочность

Шланги в основании стрелы

Шланги в основании стрелы установлены под основанием стрелы, поэтому они меньше изгибаются во время эксплуатации, что продлевает их срок службы и повышает безопасность оператора.



Торцевые уплотнительные кольца

Способ уплотнения стыков гидравлических шлангов изменился, и вместо обычного конусного уплотнения стали использоваться уплотнительные кольца. Это обеспечивает повышенную герметичность во время вибрации.

Встроенный фильтр высокого давления

В модели PC750-7 имеется самая эффективная система фильтрации, в которой встроенные фильтры используются в качестве стандартного оборудования. Благодаря встроенному фильтру, имеющемуся в выпускном отверстии каждого главного гидравлического насоса, сокращается количество неисправностей, вызываемых загрязнением.

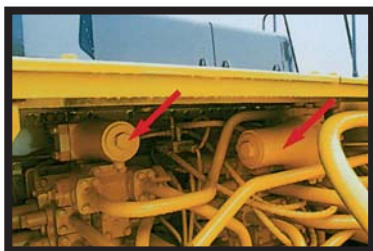

Металлические защитные кольца

Металлические защитные кольца защищают гидролинии всех гидроцилиндров и способствуют повышению надежности.

Прочное ограждение ходовой части

Усиленная ходовая часть обеспечивает высокую надежность и продолжительный срок службы при работах на скальном грунте или щебне.



Прочные ограждения защищают моторы хода от повреждений о скальный грунт.



Щиток опорных катков (по всей длине) (опция).

Теплостойкая электропроводка

Теплостойкая электропроводка используется в электроцепи двигателя и в других цепях основных узлов.

Автомат цепи

С помощью автомата цепи можно легко произвести повторный запуск машины после ремонта.

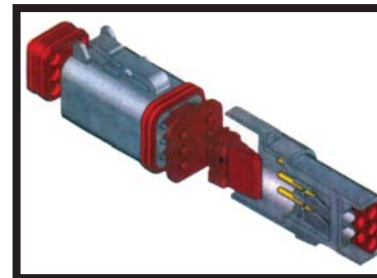

Разъемы типа DT обеспечивают герметичность соединения и высокую надежность.

ОСОБЕННОСТИ ТЕХОБСЛУЖИВАНИЯ

Удобное техобслуживание

В разработанной фирмой Комацу модели PC750-7 предусмотрен удобный доступ для обслуживания.

Широкие мостики (опция)

Широкие проходы для техобслуживания, имеющиеся вокруг двигателя и узлов гидросистемы, обеспечивают легкий доступ к точкам для проверки и техобслуживания.



Откидывающаяся по частям крышка двигателя

Благодаря откидывающейся по частям крышке двигателя можно легко получить доступ к местам проверки со всех сторон двигателя.

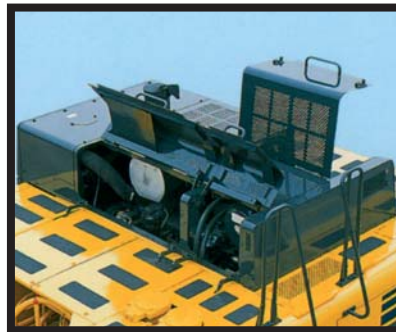

Шприц с электроприводом для консистентной смазки оснащен катушкой со шлангом (опция)

Нагнетание консистентной смазки упрощается при использовании шприца с электроприводом для консистентной смазки и индикатором.

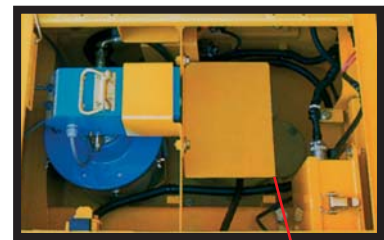

Место хранения емкости с консистентной смазкой

Низкие расходы на техобслуживание

Период между заменами масляного фильтра гидросистемы увеличился с 500 до 1000 моточасов.

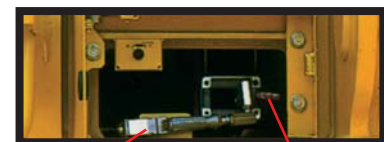

Шприц для консистентной смазки

Индикатор

Доступ к шприцу для консистентной смазки возможен с уровня грунта

Система KOMTRAX® (опция)

Система KOMTRAX® контролирует состояние машины, параметры работы, место работы и т.д. и своевременно уведомляет о любых проблемах, возникающих на машине. Поскольку данные передаются через спутниковую систему связи, обеспечивается надежная связь с любой рабочей площадкой, включая карьер или рудник, что дополнительно повышает надежность машины.

(В некоторых странах эта функция не работает. За информацией о возможности данной услуги просим обращаться к дистрибьютору фирмы Комацу).



На фотографии может быть изображено опционное оборудование

РАБОЧИЕ УСЛОВИЯ



Внутреннее оборудование просторной кабины обеспечивает комфортные условия работы

Просторная удобная кабина

Превосходная обзорность

Просторная кабина модели PC750-7 и увеличенная площадь остекления обеспечивают превосходную обзорность перед машиной.

Опоры кабины

Новый демпфер кабины способствует снижению уровня шума и вибрации у сиденья оператора.

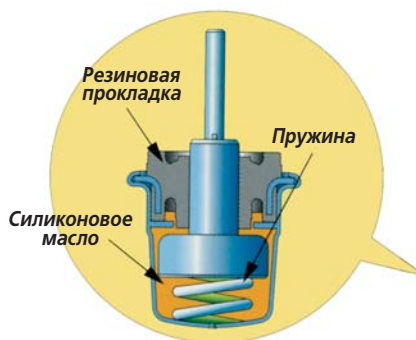

Сиденье с гидравлической подвеской

Усовершенствованное сиденье с гидравлической подвеской снижает вибрации, передающиеся оператору. Возможна регулировка жесткости, а также регулировка в горизонтальном и вертикальном направлениях с учетом телосложения оператора.



Малозумная конструкция

Уровень шума внутри кабины уменьшен благодаря ее модифицированному креплению и надежной герметичности.

Многопозиционные органы управления

Многопозиционные рычаги управления с пропорциональным давлением создают комфортные условия для работы оператора и обеспечивают точное управление.

Благодаря двойному механизму скольжения сиденье и рычаги управления могут перемещаться вместе и по отдельности. Оператор может расположить рычаги так, чтобы обеспечить максимальную производительность и комфорт.



Сиденье с подголовником, полностью устанавливаемым в горизонтальное положение

Герметичная кабина

При установке дополнительно приобретаемого кондиционера и благодаря наличию воздушного фильтра и повышенного внутреннего давления воздуха (**6,0 мм вод. ст.** 0,24 дюйма вод. ст.) пыль снаружи не попадает внутрь кабины. (В кабине с неоткрываемым передним окном (опция): внутреннее давление воздуха **10 мм вод. ст.** 0,39 дюйма вод. ст.).

Автоматический кондиционер (опция)

Используется кондиционер мощностью 6900 ккал. Двухуровневая функция управления обеспечивает охлаждение лица и обогрев ног оператора. Благодаря функции регулирования потока воздуха, в кабине круглый год поддерживаются комфортные условия работы.



Ремень безопасности, показанный на снимке, поставляется по дополнительному заказу

Характеристики защитных устройств



Перегорodka между моторным/насосным отсеком препятствует попаданию брызг масла на двигатель при разрыве гидравлического шланга.

Звуковой сигнал, соединенный с проблесковым маячком (опция), при включении подает визуальный и звуковой сигнал предупреждения о работе экскаватора.



Лампа освещения ступеньки с таймером автоматически загорается приблизительно на одну минуту, чтобы оператор мог безопасно спуститься с машины.



Тепловые ограждения установлены вокруг высокотемпературных деталей двигателя и привода вспомогательных механизмов.



Большие перила (стандартное оборудование) и широкий мостик (опция) предусмотрены вокруг поворотной рамы, обеспечивая удобный и безопасный доступ к двигателю и узлам гидравлической системы.

На фотографии может быть изображено опционное оборудование

СПЕЦИФИКАЦИЯ И ОБОРУДОВАНИЕ



ДВИГАТЕЛЬ

МодельКомatsu SAA6D140E-3
 Тип4-тактный, с водяным охлаждением, непосредственным впрыском
 Система наддува воздухаС турбонаддувом и последовательным охладителем с воздушным охлаждением впускного воздуха
 Количество цилиндров6
 Диаметр140 мм 5,51 дюйма
 Ход поршня165 мм 6,50 дюйма
 Рабочий объем15,24 л 930 куб. дюймов
 Мощность на маховике (SAE J1349)338 кВт
 454 л.с. при 1800 об/мин
 РегуляторВсережимный, электронный

Соответствует требованиям EPA, Tier 2 по уровню выбросов в атмосферу.



ГИДРАВЛИЧЕСКАЯ СИСТЕМА

ТипСистема обнаружения нагрузки с открытым центром
 Кол-во выбираемых рабочих режимов2
 Главный насос:
 ТипПоршневые насосы переменной производительности
 Насосы для контуров стрелы, рукоятки, ковша, поворота платформы и передвижения
 Максимальный расход:
 Главный2 x 494 л/мин 2 x 130,5 гал. США/мин
 Вспомогательный насос для контура управленияШестеренчатый насос
 Гидромоторы:
 Хода2 x аксиально-поршневой мотор со стояночным тормозом
 Поворота платформы2 x аксиально-поршневой мотор с тормозом удержания поворота платформы
 Настройка разгрузочного клапана:
 Контур рабочего оборудования31,4 МПа 320 кг/см²
 4550 фунт/дюйм²
 Контур передвижения:34,3 МПа 350 кг/см²
 4980 фунт/дюйм²
 Контур поворота платформы28,4 МПа 290 кг/см²
 4 120 фунт/дюйм²
 Контур подъема тяжелого груза34,3 МПа 350 кг/см²
 4980 фунт/дюйм²
 Управляющий контур2,9 МПа 30 кг/см²
 430 фунт/дюйм²

Гидроцилиндры:

Количество цилиндров – диаметр x ход поршня
 Стрела2 – 200 мм x 1950 мм 7,9 дюйма x 76,8 дюйма
 Рукоять
 Стандартная1 – 200 мм x 2250 мм 7,9 дюйма x 88,6 дюйма
 SE2 – 185 мм x 1610 мм 7,3 дюйма x 63,4 дюйма
 Ковш
 Стандартный1 – 185 мм x 1610 мм 7,3 дюйма x 63,4 дюйма
 SE1 – 225 мм x 1420 мм 8,9 дюйма x 55,9 дюйма



СИСТЕМА ПОВОРОТА ПЛАТФОРМЫ

Тип приводаГидромотор
 Редуктор поворота платформыПланетарная шестерня
 Смазка поворотного кругаМасляная ванна
 Выключатель блокировки поворота платформыГидравлический дисковый тормоз
 Скорость поворота платформы6,8 об/мин



ПРИВОДЫ И ТОРМОЗА

Рулевое управлениеДва рычага с педалями
 Тип приводаПолностью гидростатический
 Гидромотор передвиженияАксиально-поршневой мотор, встроенный
 Система редуктораПланетарный двухступенчатый редуктор
 Макс. тяговое усилие559 кН 57000 кг 125660 фунтов
 Способность преодолевать подъем70 %
 Максимальная скорость передвижения
 Низкая скорость2,8 км/ч 1,7 миль/ч
 Высокая скорость4,2 км/ч 2,6 миль/ч
 Рабочий тормозГидрозамок
 Стояночный тормозГидравлический дисковый тормоз



ХОДОВАЯ ЧАСТЬ

Центральная рама.....H-образная рама
 Рама гусеничной тележкиКоробчатая конструкция
 Гусеничная цепь.....Герметичная
 Регулятор натяжения гусеницыГидравлический
 Кол-во башмаков.....47 с каждой стороны
 Кол-во поддерживающих катков3 с каждой стороны
 Кол-во опорных катков.....8 с каждой стороны

ЗАПРАВочНЫЕ ЕМКОСТИ ДЛЯ ОХЛАЖДАЮЩЕЙ ЖИДКОСТИ И СМАЗочНЫХ МАТЕРИАЛОВ

Топливный бак880 л 232,5 гал. США
 Радиатор85 л 22,5 гал. США
 Двигатель55 л 14,5 гал. США
 Конечная передача, с каждой стороны20 л 5,3 гал. США
 Привод поворота платформы24,5 x 2 л 63 x 2 гал. США
 Гидробак440 л 116,2 гал. США



ЭКСПЛУАТАЦИОННАЯ МАССА (прибл.)

PC750-7: Эксплуатационная масса, включая стрелу 8200 мм 26 футов 11 дюйм., рукоять 3600 мм 11 футов 10 дюймов, ковш обратной лопаты «с шапкой» 3,1 м³ 4,05 куб. ярда по SAE, оператора, смазочные материалы, охлаждающую жидкость, полный топливный бак и стандартное оборудование.
 PC750SE-7: Эксплуатационная масса, включая стрелу 7100 мм 23 фута 4 дюйма, рукоять 2945 мм 9 футов 8 дюймов, ковш обратной лопаты «с шапкой» 4,0 м³ 5,23 куб. ярда по SAE, оператора, смазочные материалы, охлаждающую жидкость, полный топливный бак и стандартное оборудование.

Башмаки	PC750-7		PC750SE-7	
	Эксплуатационная масса	Давление на грунт	Эксплуатационная масса	Давление на грунт
610 мм 24 дюйма	72370 кг 159550 фунтов	118 кПа 1,20 кг/см ² 17,1 фунт/дюйм ²	73170 кг 161310 фунтов	120 кПа 1,22 кг/см ² 17,3 фунт/дюйм ²
710 мм 28 дюйма	73170 кг 161310 фунтов	102 кПа 1,04 кг/см ² 14,8 фунт/дюйм ²	73970 кг 163070 фунтов	104 кПа 1,06 кг/см ² 15,1 фунт/дюйм ²
810 мм 32 дюйма	73700 кг 162480 фунтов	90,2 кПа 0,92 кг/см ² 13,1 фунт/дюйм ²	74500 кг 164240 фунтов	91,2 кПа 0,93 кг/см ² 13,2 фунт/дюйм ²
910 мм 36 дюйма	74340 кг 163890 фунтов	81,4 кПа 0,83 кг/см ² 11,8 фунт/дюйм ²	75140 кг 165650 фунтов	82,4 кПа 0,84 кг/см ² 11,9 фунт/дюйм ²
1010 мм 40 дюйма	74980 кг 165300 фунтов	73,5 кПа 0,75 кг/см ² 10,7 фунт/дюйм ²	75780 кг 167060 фунтов	74,5 кПа 0,76 кг/см ² 10,8 фунт/дюйм ²



РАЗМЕРЫ (ОБРАТНАЯ ПОПАТА)

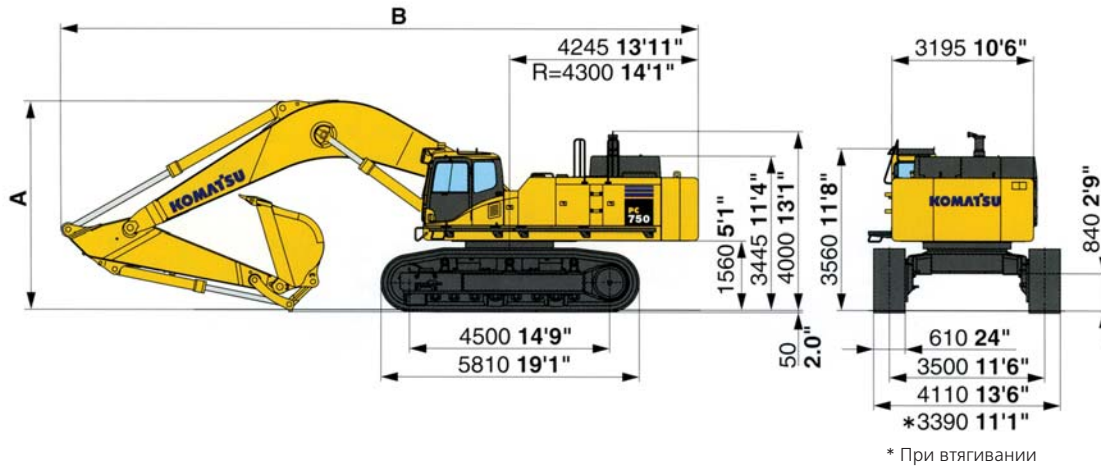

* При вытягивании

	PC750-7			PC750SE-7
	8,2 м 26 фут. 11 дюйм.			7,1 м 23 фут. 4 дюйм.
	3,6 м 11 фут. 10 дюйм.	4,6 м 15 фут. 1 дюйм.	5,6 м 18 фут. 4 дюйм.	2,9 м 9 фут. 8 дюйм.
A Габаритная высота	4660 мм 15 фут. 3 дюйм.	5970 мм 19 фут. 7 дюйм.	6560 мм 21 фут. 5 дюйм.	4615 мм 15 фут. 2 дюйм.
B Габаритная длина	14305 мм 46 фут. 11 дюйм.	13955 мм 45 фут. 9 дюйм.	13530 мм 44 фут. 5 дюйм.	13030 мм 42 фут. 9 дюйм.



РАБОЧАЯ ЗОНА

Ед. измерения: мм фут дюйм

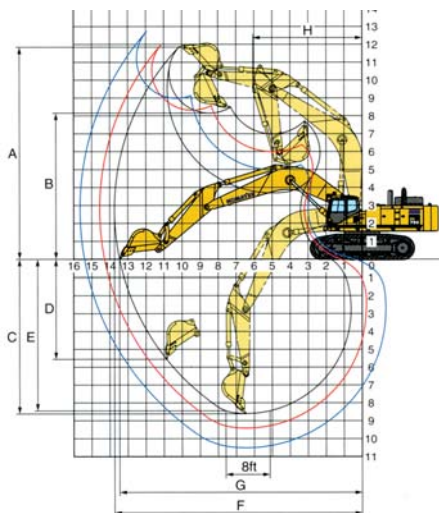

	PC750-7			PC750SE-7
Длина стрелы	8200 мм 26 фут. 11 дюйм.			7100 мм 23 фут. 4 дюйм.
Длина рукояти	3600 мм 11 фут. 10 дюйм.	4600 мм 15 фут. 1 дюйм.	5600 мм 18 фут. 4 дюйм.	2945 мм 9 фут. 8 дюйм.
A Макс. высота резания грунта	11840 мм 38 фут. 10 дюйм.	12000 мм 39 фут. 4 дюйм.	12690 мм 41 фут. 8 дюйм.	11330 мм 37 фут. 2 дюйм.
B Макс. высота разгрузки	8145 мм 26 фут. 7 дюйм.	8295 мм 27 фут. 3 дюйм.	8890 мм 29 фут. 2 дюйм.	7525 мм 24 фут. 8 дюйм.
C Макс. глубина резания грунта	8600 мм 28 фут. 13 дюйм.	9590 мм 31 фут. 6 дюйм.	10595 мм 34 фут. 9 дюйм.	7130 мм 23 фут. 5 дюйм.
D Макс. глубина вертикальной стенки котлована	5575 мм 18 фут. 3 дюйм.	6575 мм 21 фут. 7 дюйм.	7920 мм 25 фут. 0 дюйм.	4080 мм 13 фут. 5 дюйм.
E Макс. глубина резания на глубину 8 футов	8445 мм 27 фут. 8 дюйм.	9455 мм 31 фут. 0 дюйм.	10500 мм 34 фут. 5 дюйм.	6980 мм 22 фут. 11 дюйм.
F Макс. радиус резания грунта	13740 мм 45 фут. 1 дюйм.	14575 мм 47 фут. 1 дюйм.	15635 мм 51 фут. 4 дюйм.	12265 мм 40 фут. 3 дюйм.
G Макс. радиус резания грунта на уровне опоры	13460 мм 44 фут. 2 дюйм.	14310 мм 46 фут. 1 дюйм.	15385 мм 50 фут. 6 дюйм.	11945 мм 39 фут. 2 дюйм.
H Мин. радиус поворота платформы	6060 мм 19 фут. 11 дюйм.	6085 мм 20 фут. 0 дюйм.	6100 мм 20 фут. 0 дюйм.	5645 мм 18 фут. 6 дюйм.
Усилие резания грунта ковшом (по SAE)	296 кН 30200 кг/ 56580 фунт.	296 кН 30200 кг/ 56580 фунт.	296 кН 30200 кг/ 66580 фунт.	391 кН 39900 кг/ 87960 фунт.
Напорное усилие рукояти (по SAE)	237 кН 24200 кг/ 53350 фунт.	214 кН 21800 кг/ 48060 фунт.	181 кН 18500 кг/ 40790 фунт.	331 кН 33800 кг/ 74520 фунт.
Усилие резания грунта ковшом (по ISO)	333 кН 34000 кг/ 74960 фунт.	333 кН 34000 кг/ 74960 фунт.	333 кН 34000 кг/ 74960 фунт.	431 кН 43900 кг/ 96780 фунт.
Напорное усилие рукояти (по ISO)	250 кН 25500 кг/ 56220 фунт.	222 кН 22600 кг/ 49820 фунт.	183 кН 19100 кг/ 42110 фунт.	341 кН 34800 кг/ 76720 фунт.



КОМБИНАЦИЯ КОВША ОБРАТНОЙ ПОПАТЫ, РУКОЯТИ И СТРЕЛЫ

ВМЕСТИМОСТЬ КОВША («С ШАПКОЙ»)		ШИРИНА		МАССА (с боковыми режущими кромками) кг фунт	ДЛИНА РУКОЯТИ м фут дюйм		
SAE PCSA м³ куб. ярд	СЕСЕ м³ куб. ярд	Без боковых кожухов, боковых режущих кромок мм дюймы	С боковыми кожухами, боковыми режущими кромками мм дюймы		3,6 11 фут. 10 дюйм.	4,6 15 фут. 1 дюйм	5,6 18 фут. 4 дюйм.
PC750-7 (при использовании стрелы 8,2 м)					3,6 11 фут. 10 дюйм.	4,6 15 фут. 1 дюйм	5,6 18 фут. 4 дюйм.
2,8 3,66	2,5 3,27	1550 51,0 дюйм.	1695 66,7 дюйм.	2740 6,040	○	○	○
3,1 4,05	2,8 3,66	1700 66,9 дюйм.	1845 72,6 дюйм.	2960 6,530	○	□	□
3,4 4,45	3,0 3,92	1820 71,7 дюйм.	1920 75,6 дюйм.	3500 7,720	□	-	-
PC750SE-7 (при использовании стрелы 7,1 м)					2,9 9 фут. 8 дюйм.		
4,0 5,23	3,5 4,58	2000 78,7 дюйм.	2100 82,8 дюйм.	3435 7,570	○	○	○
4,3 5,62	3,8 4,97	2150 84,6 дюйм.	2250 88,7 дюйм.	3870 8,530	○	□	□
4,5 5,89	4,0 5,23	2230 91,9 дюйм.	2330 91,7 дюйм.	4050 8,930	□	□	□

Таблицы составлены на основании данных боковой устойчивости экскаватора с полностью нагруженным ковшом и полностью выпрямленной рукоятью.
○ : Универсальный, плотность не более 1,8 т/м³ 3000 фунт./куб. ярд; □ : Универсальный, плотность не более 1,5 т/м³ 2500 фунт./куб. ярд; - : Не используется.



РАЗМЕРЫ (ПРЯМАЯ ПОПАТА)

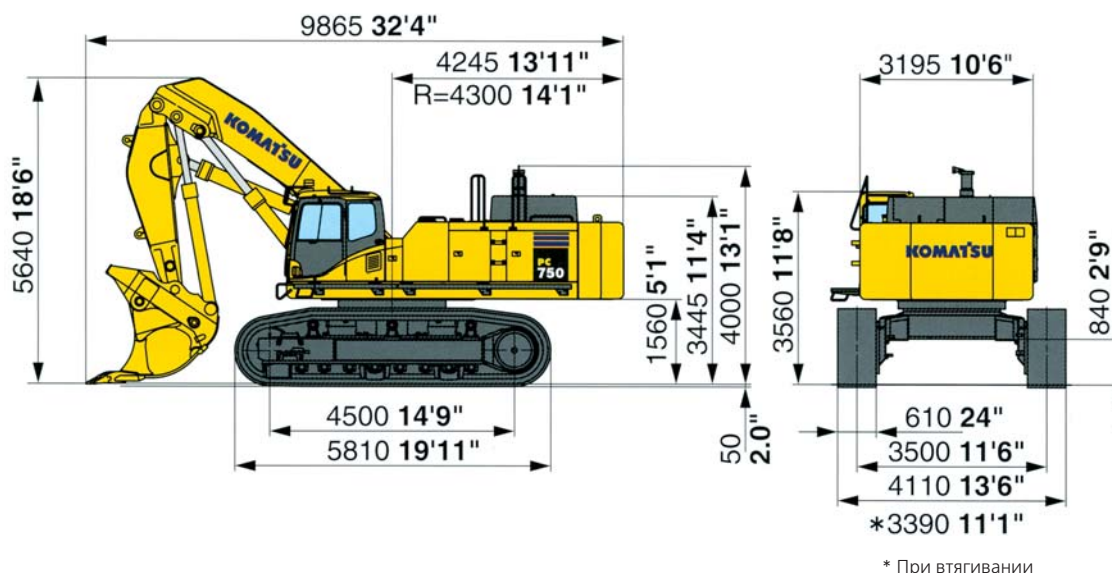

РАБОЧАЯ ЗОНА И ВЫБОР КОВША

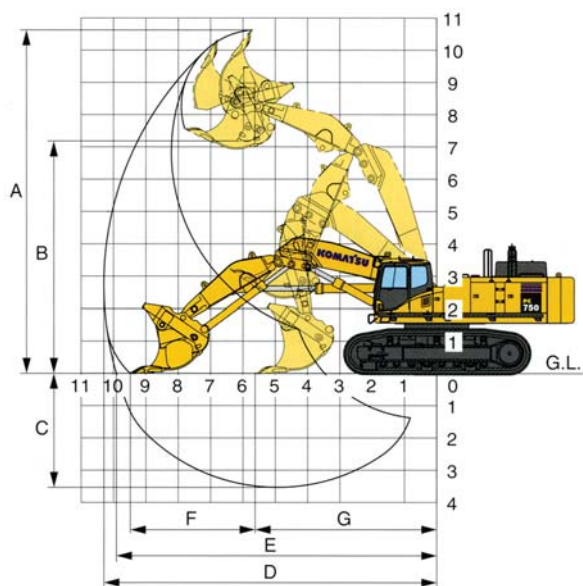

Рабочая зона

	Тип ковша	Ковш с донной разгрузкой	
		4,5 м³ 5,9 куб. ярд.	5,1 м³ 6,7 куб. ярд.
A	Макс. высота резания грунта	10635 мм 34 фута 11 дюймов	
B	Макс. высота разгрузки	7180 мм 23 фута 7 дюймов	
C	Макс. глубина резания грунта	3535 мм 11 футов 7 дюймов	
D	Макс. радиус резания грунта	10305 мм 33 фута 10 дюймов	
E	Макс. радиус резания грунта на уровне опоры	9920 мм 32 фута 7 дюймов	
F	Расстояние между уровнями напорного действия ковша	3875 мм 12 футов 9 дюймов	
G	Мин. расстояние при напорном усилии	5620 мм 18 футов 5 дюймов	
	Усилие резания грунта ковшом	477 кН 48600 кг 107140 фунтов	
	Напорное усилие рукояти	404 кН 41200 кг 90830 фунтов	

Выбор ковша

	Тип ковша	Ковш с донной разгрузкой	
		4,5 м³ 5,9 куб. ярд.	5,1 м³ 6,7 куб. ярд.
	Вместимость - «с шапкой»	4,5 м³ 5,9 куб. ярд.	5,1 м³ 6,7 куб. ярд.
	Ширина	2320 мм 91,3 дюйма	2670 мм 105,1 дюйма
	Масса	5700 кг 12570 фунтов	7360 кг 16230 фунтов
	Количество зубьев ковша	6	6
	Рекомендуемая область применения	Резание грунта и погрузочные работы общего назначения	Легкие экскаваторные работы и погрузка



ЭКСПЛУАТАЦИОННАЯ МАССА ЭКСКАВАТОРА С ПРЯМОЙ ПОПАТОЙ

Эксплуатационная масса, включая стрелу **4600 мм** 15 футов 1 дюйм, рукоять **3400 мм** 11 футов 2 дюйма, ковш «с шапкой» **4,5 м³** 5,9 куб. ярд., оператора, смазочные материалы, охлаждающую жидкость, полный топливный бак и стандартное оборудование.

Башмаки	Эксплуатационная масса	Давление на грунт
610 мм 24 дюйма	76000 кг 167,550 фунтов	124 кПа / 1,26 кг/см² 17,9 фунт/дюйм²



ГРУЗОПОДЪЕМНОСТЬ

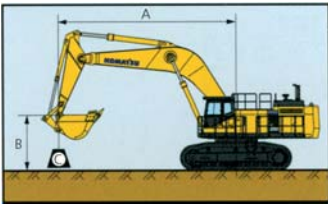

PC750-7

Оборудование:

- Стрела: **8,2 м** 26 футов 11 дюймов
- Рукоять: **3,6 м** 11 футов 10 дюймов
- Ковш: **3,1 м³** 4,05 куб. ярд.

- A: Радиус от оси поворота платформы
- B: Высота крюка ковша
- C: Грузоподъемность
- Cf: Номинальная грузоподъемность в продольном положении поворотной платформы
- Cs: Номинальная грузоподъемность в поперечном положении поворотной платформы
- ☉: Номинальная грузоподъемность при максимальном радиусе

РЕЖИМ ПОДЪЕМА ТЯЖЕЛОГО ГРУЗА ВЫКЛЮЧЕН

Ед. измерения: кг фунт

A \ B	☉ Максимум		9,0 м 29 футов		7,5 м 24 фута		6,0 м 19 футов		4,5 м 14 футов		3,0 м 9 футов	
	Cf	Cs	Cf	Cs	Cf	Cs	Cf	Cs	Cf	Cs	Cf	Cs
6,0 м 19 футов	*9350 *20600	8650 19100	*12950 *28500	12700 28000	*15150 *33400	*15150 *33400	*18900 *41700	*18900 *41700				
3,0 м 9 футов	9650 21300	7350 16200	14750 32500	11400 25200	*18450 *40700	14850 32800	*25700 *56700	21900 48300				
0,0 м 0 футов	9800 21600	7350 16200	13750 30300	10450 23000	18550 40900	14100 31000	26900 59300	20100 44300				
-3,0 м -9 футов	12000 26500	9100 20000	13500 29800	10250 22600	18300 40300	13850 30500	*24850 *54800	20150 44500	*29350 *64700	*29350 *64700	*21350 *47100	*21350 *47100
-6,0 м -19 футов	*14350 *31600	*14350 *31600					*17000 *37500	*17000 *37500				

РЕЖИМ ПОДЪЕМА ТЯЖЕЛОГО ГРУЗА ВКЛЮЧЕН

Ед. измерения: кг фунт

A \ B	☉ Максимум		9,0 м 29 футов		7,5 м 24 фута		6,0 м 19 футов		4,5 м 14 футов		3,0 м 9 футов	
	Cf	Cs	Cf	Cs	Cf	Cs	Cf	Cs	Cf	Cs	Cf	Cs
6,0 м 19 футов	*10550 *23300	8650 19100	*14800 *32700	12700 28000	*17250 *38000	*17250 *38000	*21350 *47100	*21350 *47100				
3,0 м 9 футов	9650 21300	7350 16200	14750 32500	11400 25200	19400 42800	14850 32800	28850 63700	21900 48300				
0,0 м 0 футов	9800 21600	7350 16200	13750 30300	10450 23000	18550 40900	14100 31000	26900 59300	20100 44300				
-3,0 м -9 футов	12000 26500	9100 20000	13500 29800	10250 22600	18300 40300	13850 30500	26950 59500	20150 44500	*32500 *71700	*32500 *71700	*23750 *52300	*23750 *52300
-6,0 м -19 футов	*16650 *36800	*16650 *36800					*19700 *43400	*19700 *43400				

*Величина нагрузки ограничена гидравлическим усилением, а не продольной устойчивостью машины. Номинальные значения соответствуют стандарту № J1097. Номинальные нагрузки не превышают 87 % гидравлической грузоподъемности или 75 % нагрузки опрокидывания.

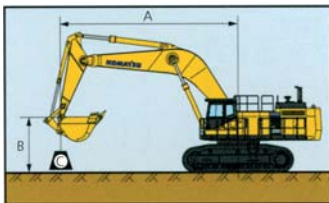

PC750-7

Оборудование:

- Стрела: **8,2 м** 26 футов 11 дюймов
- Рукоять: **4,6 м** 15 футов 1 дюйм
- Ковш: **2,8 м³** 3,6 куб. ярд.

- A: Радиус от оси поворота платформы
- B: Высота крюка ковша
- C: Грузоподъемность
- Cf: Номинальная грузоподъемность в продольном положении поворотной платформы
- Cs: Номинальная грузоподъемность в поперечном положении поворотной платформы
- ☉: Номинальная грузоподъемность при максимальном радиусе

РЕЖИМ ПОДЪЕМА ТЯЖЕЛОГО ГРУЗА ВЫКЛЮЧЕН

Ед. измерения: кг фунт

A \ B	☉ Максимум		12,0 м 39 футов		9,0 м 29 футов		7,5 м 24 фута		6,0 м 19 футов		4,5 м 14 футов		3,0 м 9 футов	
	Cf	Cs	Cf	Cs	Cf	Cs	Cf	Cs	Cf	Cs	Cf	Cs	Cf	Cs
6,0 м 19 футов	*7500 *16500	7500 16500			*11550 *25400	*11550 *25400								
3,0 м 9 футов	8450 18700	6350 14000	8650 19000	6500 14300	*14150 *31200	11650 25700	*17500 *38600	15950 35200	*23400 *51600	22950 50600				
0,0 м 0 футов	8450 18600	6250 13800			13700 30200	10400 23000	18600 41000	14100 31100	*27000 *59500	20200 44500	*13600 *30000	*13600 *30000		
-3,0 м -9 футов	10000 22000	7450 16400			13200 29100	9900 21900	17950 39600	13500 29800	*25950 *57300	19700 43400	*25600 *58400	*25600 *58400	*17800 *39300	*17800 *39300
-6,0 м -19 футов	*13850 *30500	12100 26600					*15800 *34800	14000 30900	*20350 *44900	*20350 *44900	*26300 *58000	*26300 *58000		

РЕЖИМ ПОДЪЕМА ТЯЖЕЛОГО ГРУЗА ВКЛЮЧЕН

Ед. измерения: кг фунт

A \ B	☉ Максимум		12,0 м 39 футов		9,0 м 29 футов		7,5 м 24 фута		6,0 м 19 футов		4,5 м 14 футов		3,0 м 9 футов	
	Cf	Cs	Cf	Cs	Cf	Cs	Cf	Cs	Cf	Cs	Cf	Cs	Cf	Cs
6,0 м 19 футов	*8600 *19000	7500 16500			*13250 *29200	*13100 *28900								
3,0 м 9 футов	8450 18600	6350 14000	8650 19000	6500 14300	15000 33100	11650 25700	*20000 *44100	15950 35200	*26550 *58600	22950 50600				
0,0 м 0 футов	8450 18600	6250 13800			13700 30200	10400 23000	18600 41000	14100 31100	27050 59600	20200 44500	*15300 *33700	*15300 *33700		
-3,0 м -9 футов	10000 22000	7450 16400			13200 29100	9900 21900	17950 39600	13500 29800	26450 58400	19700 43400	*62600 *62600	*62600 *62600	*19900 *43800	*19900 *43800
-6,0 м -19 футов	15900 35100	12100 26600					*18300 *40300	14000 30900	*23450 *51700	20500 45200	*30200 *56600	*30200 *56600		

*Величина нагрузки ограничена гидравлическим усилением, а не продольной устойчивостью машины. Номинальные значения соответствуют стандарту № J1097. Номинальные нагрузки не превышают 87 % гидравлической грузоподъемности или 75 % нагрузки опрокидывания.

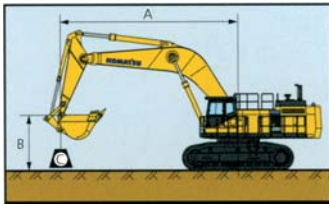
PC750-7

Оборудование:

- Стрела: **8,2 м** 26 футов 11 дюймов
- Рукоять: **6,6 м** 18 футов 4 дюйма
- Ковш: **2,8 м³** 3,66 куб. ярд.
- Противовес: опция **12000 кг** 26460 фунтов

- A: Радиус от оси поворота платформы
- B: Высота крюка ковша
- C: Грузоподъемность
- Cf: Номинальная грузоподъемность в продольном положении поворотной платформы
- Cs: Номинальная грузоподъемность в поперечном положении поворотной платформы
- ☉: Номинальная грузоподъемность при максимальном радиусе

РЕЖИМ ПОДЪЕМА ТЯЖЕЛОГО ГРУЗА ВЫКЛЮЧЕН

 Ед. измерения: **кг** фунт

A \ B	☉ Максимум		12,0 м 39 футов		9,0 м 29 футов		7,5 м 24 фута		6,0 м 19 футов		4,5 м 14 футов		3,0 м 9 футов	
	Cf	Cs	Cf	Cs	Cf	Cs	Cf	Cs	Cf	Cs	Cf	Cs	Cf	Cs
6,0 м 19 футов	*4550 *10000	*4550 *10000	*6850 *15100	*6850 *15100										
3,0 м 9 футов	*5300 *11700	*5300 *11700	*9500 *20900	7400 16300	*12650 *27900	*12650 *27900	*15500 *34200	*15500 *34200	*20450 *45100	*20450 *45100				
0,0 м 0 футов	*6950 *15300	5800 12800	9000 19800	6750 14900	*15000 *33100	11600 25600	19050 42000	15750 34700	*25600 *56400	22550 49700	*13650 *30100	*13650 *30100		
-3,0 м -9 футов	8950 19700	6650 14700			14250 31400	10850 23900	19350 42700	14700 32400	*26100 *57600	21350 47100	*21100 *46500	*21100 *46500	*13900 *30600	*13900 *30600
-6,0 м -19 футов	*11750 *25900	9650 21200			*13450 *29600	10950 24100	*16550 *36400	13950 30800	*22400 *49400	21700 47900	*29850 *65800	*29850 *65800	*25250 *55600	*25250 *55600

РЕЖИМ ПОДЪЕМА ТЯЖЕЛОГО ГРУЗА ВКЛЮЧЕН

 Ед. измерения: **кг** фунт

A \ B	☉ Максимум		12,0 м 39 футов		9,0 м 29 футов		7,5 м 24 фута		6,0 м 19 футов		4,5 м 14 футов		3,0 м 9 футов	
	Cf	Cs	Cf	Cs	Cf	Cs	Cf	Cs	Cf	Cs	Cf	Cs	Cf	Cs
6,0 м 19 футов	*5350 *11800	*5350 *11800	*7900 *17400	*7900 *17400										
3,0 м 9 футов	*6200 *13700	5900 13000	9650 21300	7400 16300	*14600 *32200	13150 28900	*17800 *39200	*17800 *39200	*23300 *51300	*23300 *51300				
0,0 м 0 футов	7800 17200	5800 12800	9000 19800	6750 14900	15100 33300	11600 25600	20450 45100	15750 34700	*29200 *64300	22550 49700	*15350 *33900	*15350 *33900		
-3,0 м -9 футов	8950 19700	6650 14700			14250 31400	10850 23900	19350 42700	14700 32400	28450 62800	21350 47100	*23500 *51800	*23500 *51800	*15600 *34400	*15600 *34400
-6,0 м -19 футов	12700 28000	9650 21200			14400 31700	10950 24100	18600 41000	13950 30800	*25750 *56800	21700 47900	*34200 *75400	*34200 *75400	*28000 *61800	*28000 *61800

*Величина нагрузки ограничена гидравлическим усилением, а не продольной устойчивостью машины. Номинальные значения соответствуют стандарту № J1097. Номинальные нагрузки не превышают 87 % гидравлической грузоподъемности или 75 % нагрузки опрокидывания.

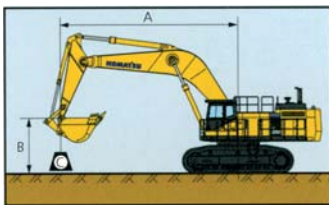
PC750SE-7

Оборудование:

- Стрела: **7,1 м** 23 фута 4 дюйма
- Рукоять: **2,9 м** 9 футов 8 дюймов
- Ковш: **4,0 м³** 5,23 куб. ярд.

- A: Радиус от оси поворота платформы
- B: Высота крюка ковша
- C: Грузоподъемность
- Cf: Номинальная грузоподъемность в продольном положении поворотной платформы
- Cs: Номинальная грузоподъемность в поперечном положении поворотной платформы
- ☉: Номинальная грузоподъемность при максимальном радиусе

РЕЖИМ ПОДЪЕМА ТЯЖЕЛОГО ГРУЗА ВЫКЛЮЧЕН

 Ед. измерения: **кг** фунт

A \ B	☉ Максимум		9,0 м 29 футов		7,5 м 24 фута		6,0 м 19 футов		4,5 м 14 футов		3,0 м 9 футов	
	Cf	Cs	Cf	Cs	Cf	Cs	Cf	Cs	Cf	Cs	Cf	Cs
6,0 м 19 футов	*13600 *30000	10850 23900	*13800 *30400	11600 25600	*15600 *34400	*15600 *34400	*18800 *41500	*18800 *41500				
3,0 м 9 футов	11800 26000	8900 19600	14100 31100	10750 23700	*19050 *42000	15100 33300	*25300 *55800	21950 48400				
0,0 м 0 футов	12250 27000	9200 20300	13350 29400	10050 22100	18350 40400	13850 30500	27000 59600	20150 44400	*27550 *60800	*27550 *60800		
-3,0 м -9 футов	*16000 *35200	12800 28200			*17500 *38800	13950 30800	*23150 *51000	20450 45100	*29900 *66000	*29900 *66000	*37500 *82700	*37500 *82700

РЕЖИМ ПОДЪЕМА ТЯЖЕЛОГО ГРУЗА ВКЛЮЧЕН

 Ед. измерения: **кг** фунт

A \ B	☉ Максимум		9,0 м 29 футов		7,5 м 24 фута		6,0 м 19 футов		4,5 м 14 футов		3,0 м 9 футов	
	Cf	Cs	Cf	Cs	Cf	Cs	Cf	Cs	Cf	Cs	Cf	Cs
6,0 м 19 футов	14050 31000	10850 23900	15000 33100	11600 25600	*17800 *39300	16950 37400	*21350 *47100	*21350 *47100				
3,0 м 9 футов	11800 26000	8900 19600	14100 31100	10750 23700	19650 43300	15100 33300	*28750 *63400	21950 48400				
0,0 м 0 футов	12250 27000	9200 20300	13350 29400	10050 22100	18350 40400	13850 30500	27000 59600	20150 44400	*30600 *67400	*30600 *67400		
-3,0 м -9 футов	16900 37200	12800 28200			18450 40700	13950 30800	*26500 *58400	20450 45100	*34200 *75400	*34200 *75400	*42950 *94500	*42950 *94500

*Величина нагрузки ограничена гидравлическим усилением, а не продольной устойчивостью машины. Номинальные значения соответствуют стандарту № J1097. Номинальные нагрузки не превышают 87 % гидравлической грузоподъемности или 75 % нагрузки опрокидывания.



Характеристики для транспортировки (длина x высота x ширина)

Обратная лопата

В указанные спецификации включено следующее оборудование:

PC750-7: Стрела **8200 мм** 26 футов 11 дюймов, рукоять **3600 мм** 11 футов 10 дюймов, ковш **3,1 м³** 4,05 куб. ярд., башмаки **610 мм** 24 дюйма с двойным грунтозацепом
PC750SE-7: Стрела **7100 мм** 23 фута 4 дюйма, рукоять **2945 мм** 9 футов 8 дюймов, ковш **4,0 м³** 5,23 куб. ярд., башмаки **610 мм** 24 дюйма с двойным грунтозацепом

Прямая лопата

В указанные спецификации входит следующее оборудование:

PC750-7: Стрела **4600 мм** 15 футов 1 дюйм, рукоять **3400 мм** 11 футов 2 дюйма, ковш **4,5 м³** 5,9 куб. ярд., башмаки **610 мм** 24 дюйма с двойным грунтозацепом

Транспортировка 3 комплектов

Рабочее оборудование в сборе (обратная лопата)
Масса: PC750-7 : **16,9 т** 18,6 т США
PC750SE-7 : **17,7 т** 19,5 т США

Стрела



PC750-7 : **7,4 т: 8505 x 2610 x 1500**
: 8,2 т США : 27'11" x 8'7" x 4'11"
PC750SE-7 : **6,8 т: 7405 x 2465 x 1500**
: 7,5 т США : 24'4" x 8'1" x 4'11"

Рукоять



PC750-7 : **4,0 т: 5105 x 1325 x 750**
: 4,4 т США : 16'9" x 4'4" x 2'6"
PC750SE-7 : **4,9 т: 4075 x 1695 x 755**
: 5,4 т США : 13'4" x 5'7" x 2'6"

Ковш



PC750-7 : **3,0 т: 2365 x 1850 x 1845**
: 3,3 т США : 7'9" x 6'1" x 6'1"
PC750SE-7 : **3,4 т: 2200 x 1950 x 2105**
: 3,7 т США : 7'3" x 6'5" x 6'11"

Цилиндр стрелы и рукояти

PC750-7 : Общий **2,5 т** 2,8 т США
PC750SE-7 : Общий **2,6 т** 2,9 т США

Транспортировка 4 комплектов

Рабочее оборудование в сборе (обратная лопата)
Масса: PC750-7 : **16,9 т** 18,6 т США
PC750SE-7 : **17,7 т** 19,5 т США

Стрела



PC750-7 : **7,4 т: 8505 x 2610 x 1500**
: 8,2 т США : 27'11" x 8'7" x 4'11"
PC750SE-7 : **6,8 т: 7405 x 2465 x 1500**
: 7,5 т США : 24'4" x 8'1" x 4'11"

Рукоять



PC750-7 : **4,0 т: 5105 x 1325 x 750**
: 4,4 т США : 16'9" x 4'4" x 2'6"
PC750SE-7 : **4,9 т: 4075 x 1695 x 755**
: 5,4 т США : 13'4" x 5'7" x 2'6"

Ковш



PC750-7 : **3,0 т: 2365 x 1850 x 1845**
: 3,3 т США : 7'9" x 6'1" x 6'1"
PC750SE-7 : **3,4 т: 2200 x 1950 x 2105**
: 3,7 т США : 7'3" x 6'5" x 6'11"

Цилиндр стрелы и рукояти

PC750-7 : Общий **2,5 т** 2,8 т США
PC750SE-7 : Общий **2,6 т** 2,9 т США

Транспортировка 3 комплектов

Рабочее оборудование в сборе (прямая лопата)

Ширина : **2320 7'7"**
Масса : **18,7 т** 20,6 т США

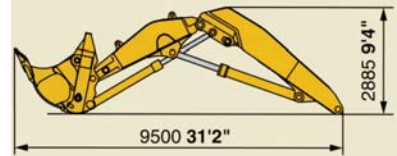

Базовая машина

Модели PC750-7 и PC750SE-7 имеют одинаковый вес и габариты

Ширина : **3390 11'1"**
Масса : **45,5 т** 50,2 т США
* KOMTRAX (опция) с антенной при установке

Поворотная платформа

Ширина : **3195 10'6"**
Масса : **24,8 т** 27,3 т США
* KOMTRAX (опция) с антенной при установке

Ходовая часть

Масса : **21,5 т (10,75 т x 2)**
23,7 т США (11,85 т x 2)

Базовая машина

Модели PC750-7 и PC750SE-7 имеют одинаковый вес и габариты

Ширина : **3390 11'1"**
Масса : **45,5 т** 50,2 т США
* KOMTRAX (опция) с антенной при установке

Прочие

Масса : **10 т** 11 т США

Масса : **9,8 т** 10,8 т США

32kg (70lb), 50kg (110lb), 19kg (42lb), 37kg (82lb)

Прочие

Масса : **10 т** 11 т США

Масса : **9,8 т** 10,8 т США

32kg (70lb), 50kg (110lb), 19kg (42lb), 37kg (82lb)

Прочие

Масса : **10 т** 11 т США

Масса : **9,8 т** 10,8 т США

32kg (70lb), 50kg (110lb), 19kg (42lb), 37kg (82lb)



СТАНДАРТНОЕ ОБОРУДОВАНИЕ

ДВИГАТЕЛЬ И ДЕТАЛИ ДВИГАТЕЛЯ:

- Воздушный фильтр, двухэлементный, сухого типа
- Вентилятор радиатора, с ограждением вентилятора
- Двигатель Комацу SAA6D140E-3

ЭЛЕКТРООБОРУДОВАНИЕ:

- Генератор, 50 А, 24 В
- Аккумуляторные батареи, 170 Ач, 2 x 12 В
- Стартеры, 11 кВт
- Рабочие фары: 2 на стреле, 2 в верхней передней части кабины, 1 внизу кабины
- Лампа освещения ступеньки с таймером
- Автоматический замедлитель оборотов двигателя

ХОДОВАЯ ЧАСТЬ:

- Башмаки с двойным грунтозацепом, **610 мм** 24 дюйма
- 8 опорных/3 поддерживающих катка (с каждой стороны)
- Гидравлические регуляторы натяжения гусениц (с каждой стороны)
- Изменяемая ширина колеи гусеничного хода
- Герметичная гусеничная цепь

ОГРАЖДЕНИЯ И КРЫШКИ:

- Пыленепроницаемая сетка для радиатора и маслоохладителя
- Крышка перегородки насосного/моторного отсека
- Ограждения гидромоторов хода

РАБОЧИЕ УСЛОВИЯ ОПЕРАТОРА:

- Закрытая звукоизолированная кабина с демпфером, защитными тонированными стеклами окон, запирающейся на замок дверью, стеклоочистителем и стеклоомывателем, работающими в прерывистом режиме, напольным ковриком, прикуривателем и пепельницей.
- Многофункциональный цветной дисплей, регулятор подачи топлива с электронным управлением, электросчетчик моточасов, указатели (температуры охлаждающей жидкости, температуры масла гидросистемы и уровня топлива), контрольные лампы (электрического заряда, давления масла в двигателе и засорения воздушного фильтра), индикаторные лампы (предпускового подогрева двигателя и блокировки поворота платформы), лампы проверки уровня (охлаждающей жидкости, масла в двигателе и масла гидросистемы), система самодиагностики с функцией хранения в памяти данных о неисправностях.
- Полностью регулируемое сиденье с гидравлической подвеской
- Кабина с выдвижным передним окном
- Зеркало заднего вида (правое)

ОРГАНЫ УПРАВЛЕНИЯ ГИДРОСИСТЕМОЙ:

- Полностью гидравлические с системой обнаружения нагрузки с открытым центром (EOLSS) и датчиком частоты вращения двигателя (общая система управления насосом и двигателем)
- Один шестеренчатый насос для контура управления
- Два аксиально-поршневых мотора для поворота платформы с одноступенчатым разгрузочным клапаном
- Один аксиально-поршневой мотор на гусеницу для системы хода с уравнивающим клапаном
- Два поршневых насоса переменной производительности
- Два распределительных клапана, золотники 5+4 (для стрелы, рукояти, ковша, поворота платформы и передвижения)
- Рычаги управления, ручные рычаги управления для рукояти, стрелы, ковша и поворота платформы с системой PPC
- Рычаги управления и педали для рулевого управления и передвижения с системой PPC
- Маслоохладитель
- Встроенный фильтр
- Режим подъема тяжелого груза
- Режим безударного управления стрелой
- Режим выбора приоритета поворота платформы
- Двухпозиционное переключение режима работы стрелы

СИСТЕМА ПРИВОДА ХОДА И ТОРМОЗНАЯ СИСТЕМА:

- Тормоза, тормоза хода с гидрозамком, гидравлический дисковый стояночный тормоз
- Гидростатическая двухскоростная система хода с трехступенчатым планетарным редуктором

ПРОЧЕЕ СТАНДАРТНОЕ ОБОРУДОВАНИЕ:

- Автоматический тормоз удержания поворота платформы
- Антикоррозийный элемент
- Контргруз, **9800 кг** 21610 фунтов
- Электрический звуковой сигнал
- Обозначения и таблички на английском языке
- Стандартная краска Комацу
- Большие перила
- Сенсорная система слива масла из двигателя
- Запасной разъем для настройки режима профилактического техобслуживания
- Централизованная смазка для привода вентилятора радиатора



ОПЦИОННОЕ ОБОРУДОВАНИЕ

- Дополнительное ограждение гусеничной рамы
- Генератор, 75 А, 24 В
- Рукояти (обратная лопата): PC750-7:
 - **3600 мм** 11 футов 10 дюймов рукоять в сборе
 - **4600 мм** 15 футов 1 дюйм рукоять в сборе
 - **6600 мм** 18 футов 4 дюйма рукоять в сборе
- PC750SE-7:
 - **2945 мм** 9 футов 8 дюймов рукоять SE в сборе
- Автоматический кондиционер
- Система централизованной смазки
- Стрелы (обратная лопата) PC750-7:
 - **8200 мм** 26 футов 11 дюймов стрела в сборе
 - **7100 мм** 23 фута 4 дюйма стрела в сборе
- Переднее ограждение кабины (ISO10262 уровень 2)
- Кабина с неоткрывающимся передним окном

- Мостик
- Нагреватель охлаждающей жидкости
- Контргруз **12000 кг** 26450 фунтов
- Съемник противовеса
- Двуротный опорный каток
- Электропитание 12 В
- Огнетушитель
- Полноразмерный щиток катка
- Универсальный комплект инструментов
- Шприц для консистентной смазки, электронасос с индикатором
- Высокое крепление кабины
- Соединение звукового сигнала с проблесковым маячком
- Система KOMTRAX
- Аккумуляторные батареи большой емкости
- Вспомогательные приспособления прямой лопаты
- Нижний стеклоочиститель
- Верхнее ограждение для защиты оператора OPG

- Приспособление для быстрой заправки топливного бака
- Радиоприемник с диапазонами AM/FM
- Козырек на ветровом стекле
- Зеркало заднего вида (левое)
- Ремень безопасности: **78 мм** 3 дюйма, **50 мм** 2 дюйма
- Башмаки:
 - **710 мм** 28 дюйм. с двойным грунтозацепом
 - **810 мм** 32 дюйма с двойным грунтозацепом
 - **910 мм** 36 дюйм. с двойным грунтозацепом
 - **1010 мм** 40 дюйм. с двойным грунтозацепом
- Запчасти для первого обслуживания
- Нижнее защитное ограждение усиленной поворотной рамы
- Противосолнечный козырек
- Нижнее защитное ограждение рамы гусеничной тележки (центральное)
- Сигнал начала передвижения
- Замки для защиты от проникновения

HESS371201

Отпечатано в Японии 200308 IP.As(10)

KOMATSU®